

Montagehandleiding Hybride Glazen Zijwand

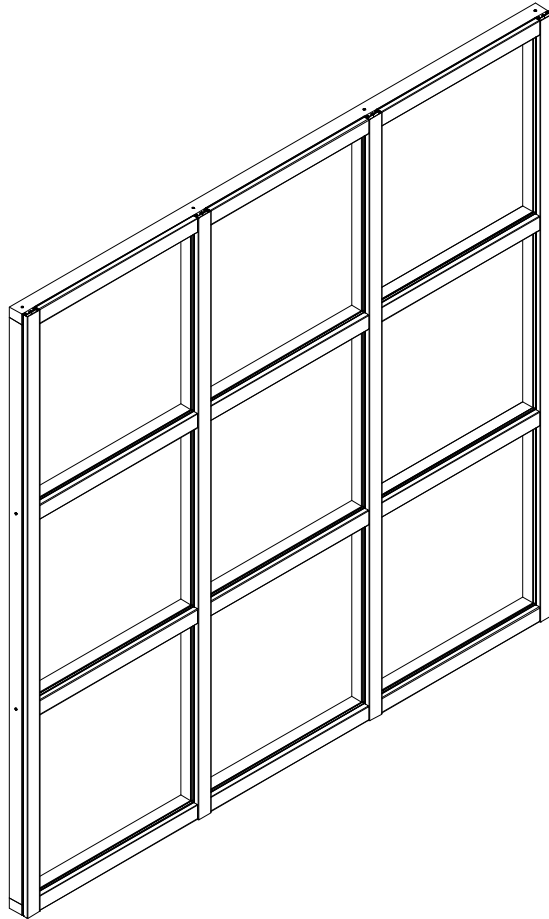

Montagehandleiding Douglas Duplo Kozijn met Aluminium profielen

In deze montagehandleiding kunt u alle informatie vinden voor het monteren van een Hybride kozijn. Voordat u gaat beginnen willen wij u attenderen om de gehele montagehandleiding door te lezen. Zo voorkomt u onduidelijkheden tijdens het monteren en bent u beter voorbereid.

Algemene tips voor de montage van een hybride kozijn

- 1. Gebruik van roedes.** De handleiding bevat details met plaatsing van roedes, mocht u geen roedes in uw kozijn hebben dan kunt u deze stappen overslaan. Of het kozijn nu een recht bovendorpel heeft of onder een hoek de montage hiervan is gelijk en kan dus met deze handleiding gerealiseerd worden.
- 2. Het afkitten van de ruiten.** Zorg ervoor dat het glas en de sponning volledig is gevuld met kit en hier dus geen water kan blijven liggen.
- 3. Boor de schroefverbindingen voor met de juiste boormaat.** Trek de boor regelmatig terug tijdens het boren om houtstof te verwijderen.
- 4. Voor extra stabiliteit** en voorkomen van rotting, adviseren wij om bij de houtverbindingen constructielijm aan te brengen.
- 5. Hout is een natuurproduct waardoor er soms scheuren en/of krommingen ontstaan.** Dit is een normaal proces en geeft extra sfeer aan de authentieke uitstraling van uw kozijn. Hout neemt vocht op waardoor het blijft werken (uitzetten en krimpen). Door weersomstandigheden verkleurt het hout en kunnen er vochtplekken ontstaan. Dit is grotendeels te voorkomen door de constructie te beitsen (vraag uw verfvakhandel naar de juiste, bij voorkeur, oliehoudende beits). Bovendien is er dan minder werking van het hout. Op het natuurlijke gedrag van hout verstrekken wij geen garantie!
- 6. Werk veilig en vertrouwd met de juiste gereedschappen.** Monteer uw kozijn alleen onder goede weersomstandigheden. Zorg ervoor dat u het glas altijd goed borgt zodat deze niet uit de sponning kan vallen.

Benodigd gereedschap

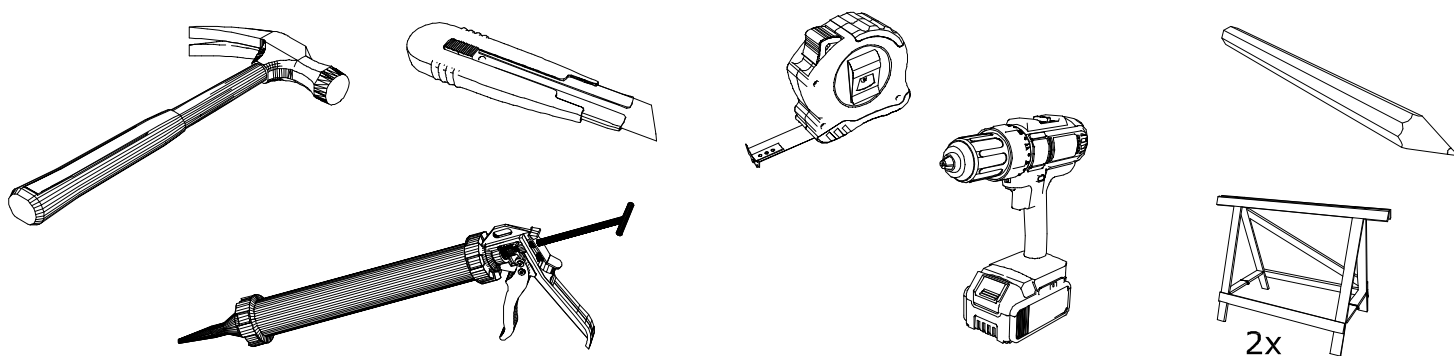

Meegeleverd gereedschap

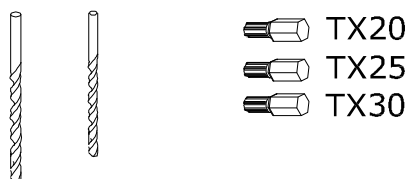

Onderdelen lijst

Hout en Aluminium profielen :

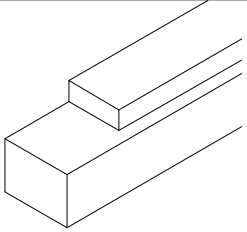

DD HOUT 60X58B
Onder/bovenprofiel
douglas 60x58

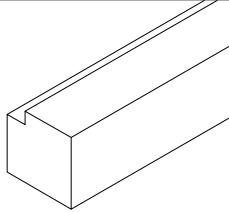

DD HOUT 60X58Z
Zijstijlen
douglas 60x58

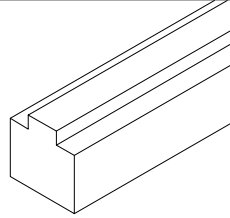

DD HOUT 60X58M
Middenstijl
douglas 60x58

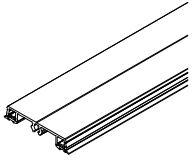

1220912
Afdekprofiel, alu,
schroefbaar met begl rubber

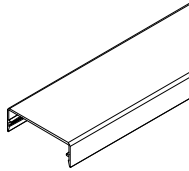

1222500
kliklijst sierprofiel midden
60 mm

Glas:

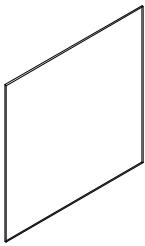

GL33.2
Glaspaneel

Kitten en glasblokjes:



1311546
Pro paint
325

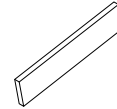

1325344
Glasblokje
neopreen 3x10x50

Bevestigingsmaterialen/Toebehoren :

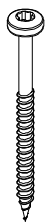

1320350
RVS Hout Schroef
5x70



1321050
Afdichtingsring
RVS 14x4,9



1324544
Hout Schroef
5x70



1324644
Hout Schroef
4x50



1325944
Profielgeleider
4mm

Eindschotjes/Toebehoren :



1310846
Glasband 3x9

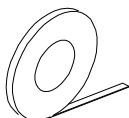

1311746
Dubbelzijdige
tape 3,2mm

1

Let op voorboren!

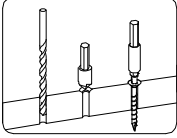

Alle verbindingen goed in de lijm zetten!
Gebruik bij voorkeur een lijmkleem om de profiel vlak te klemmen.

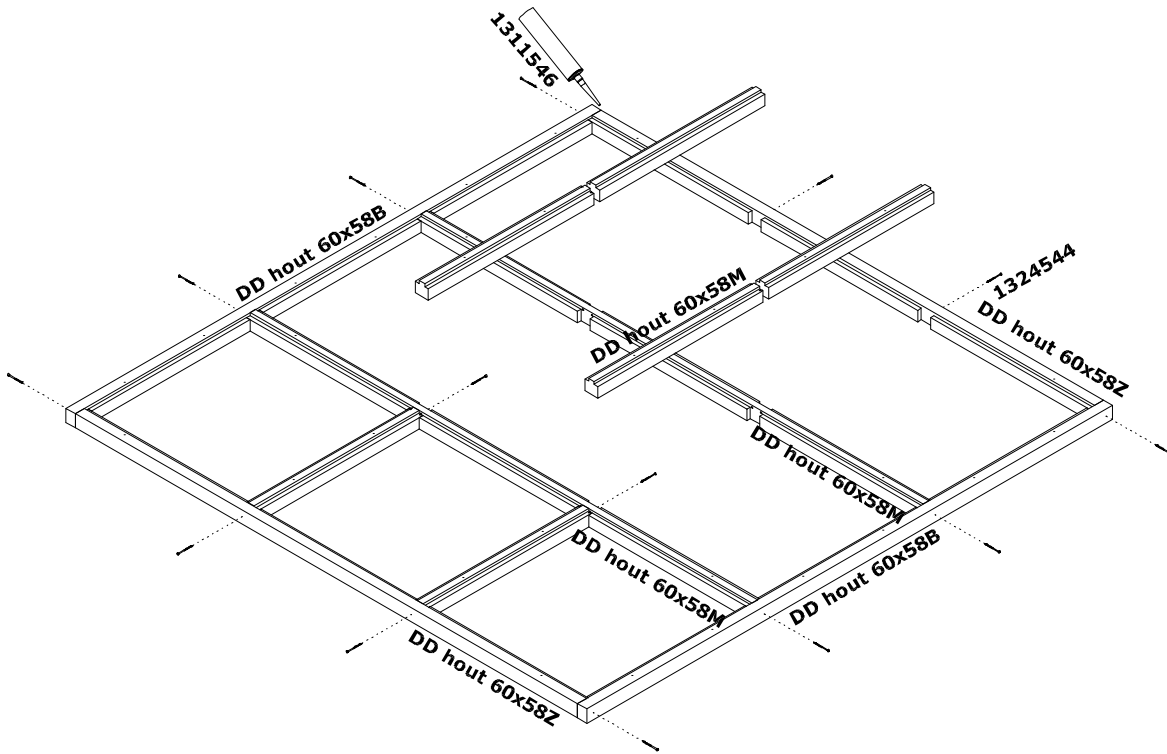

2

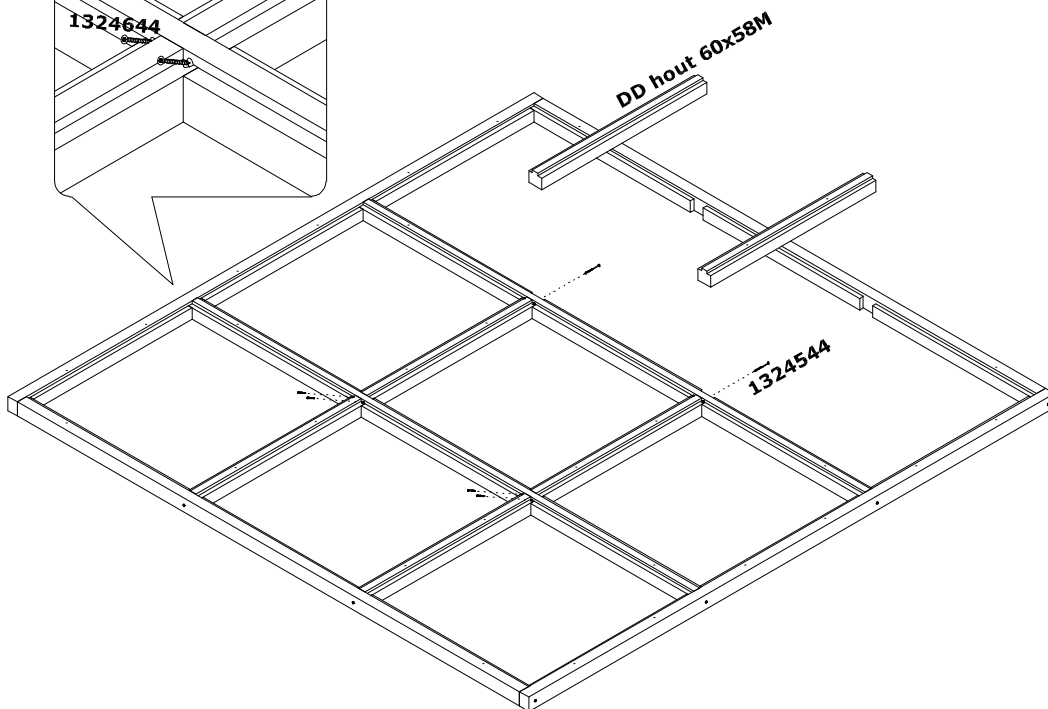
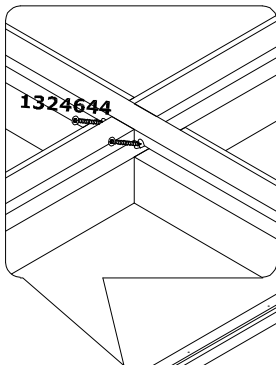

3

Monteer het kozijn in de veranda.
Plaats de profielgeleiders in de
voorgeboorde gaten.

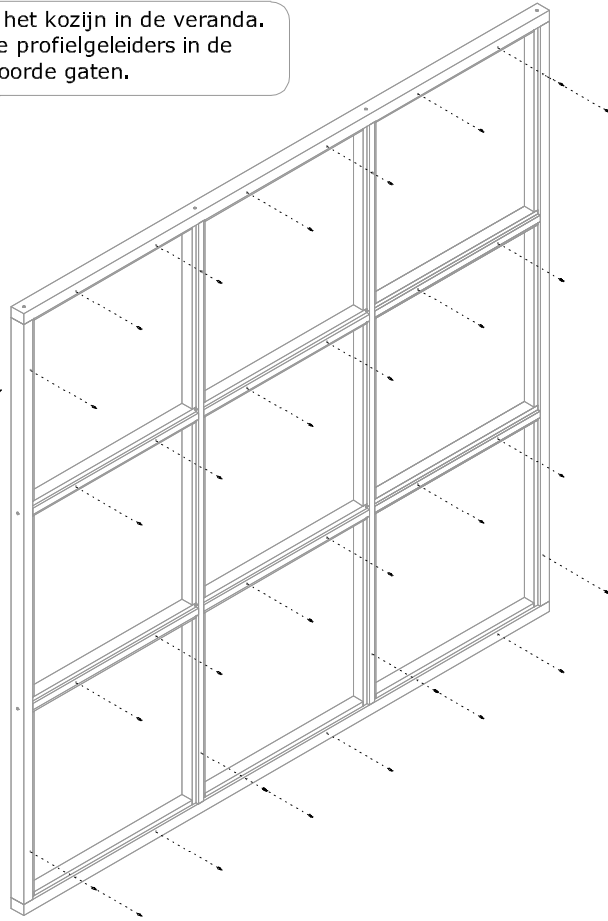
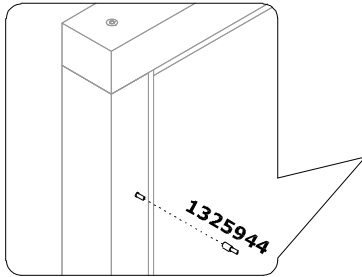

4

Let op dubbel zijdig plakende
glasband toepassen!
Glasblokje in sponning plakken.

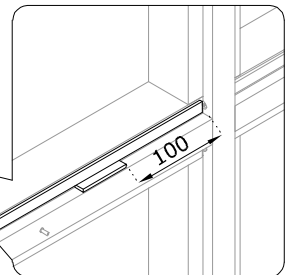
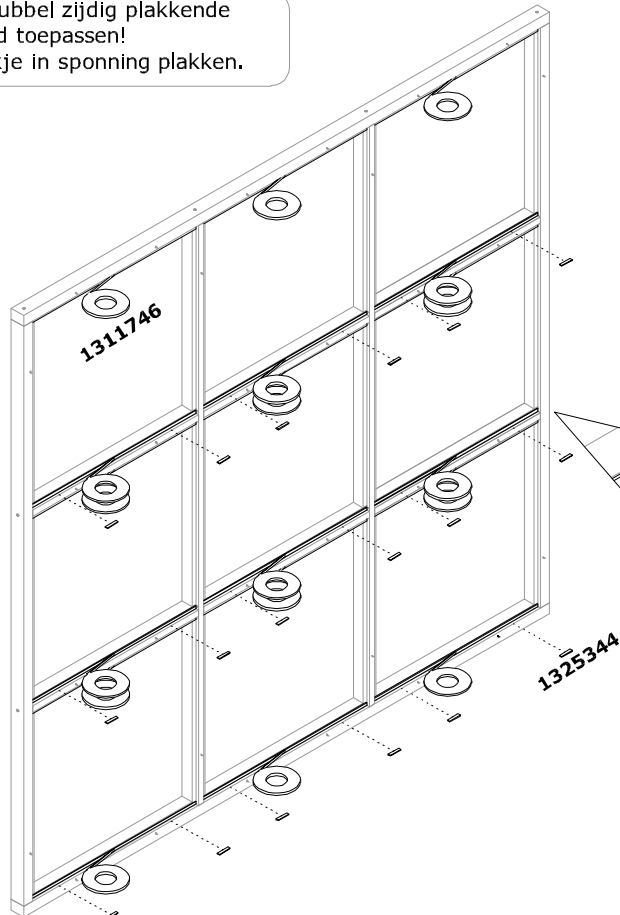

5

Let op enkel zijdig plakkende glasband toepassen.

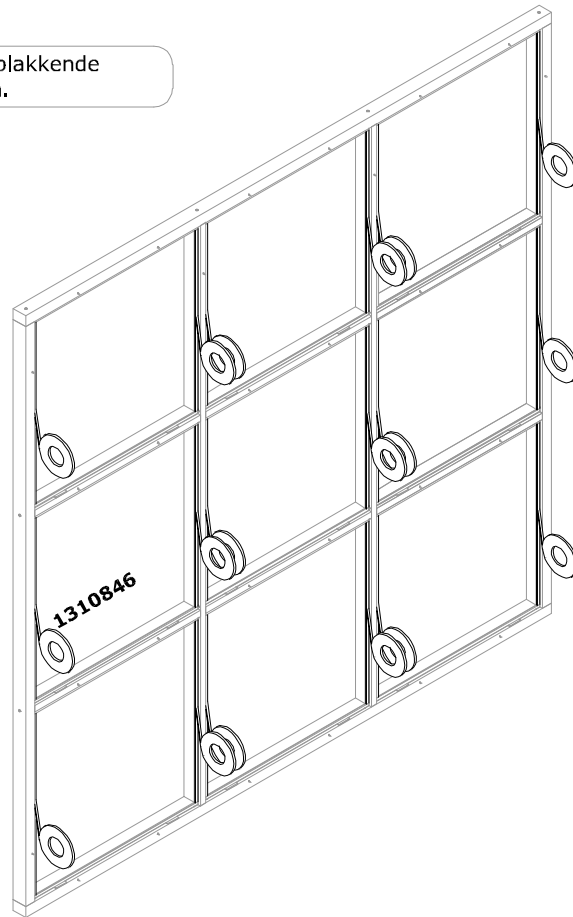

6

Plaats het glas op het glasblokje en druk deze tegen de glasband, deze zal blijven kleven. **Fixeer het glas met een tijdelijk blokkering zodat deze er niet uit kan vallen!**

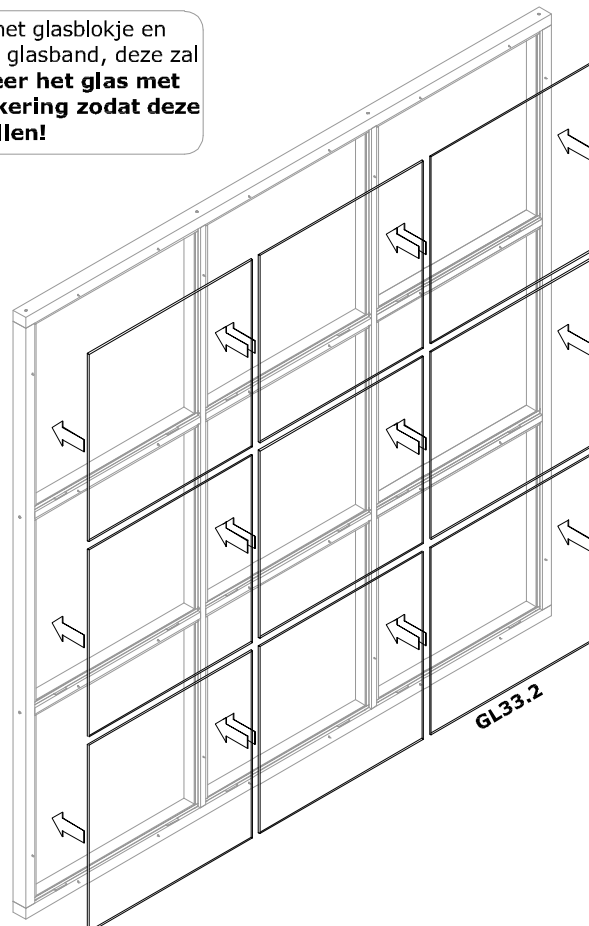

7

Alle glas en verbindingen afkitten.

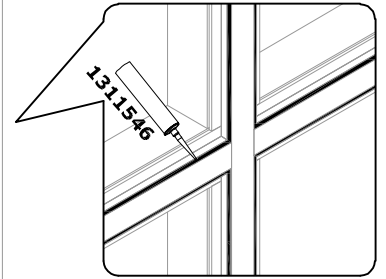
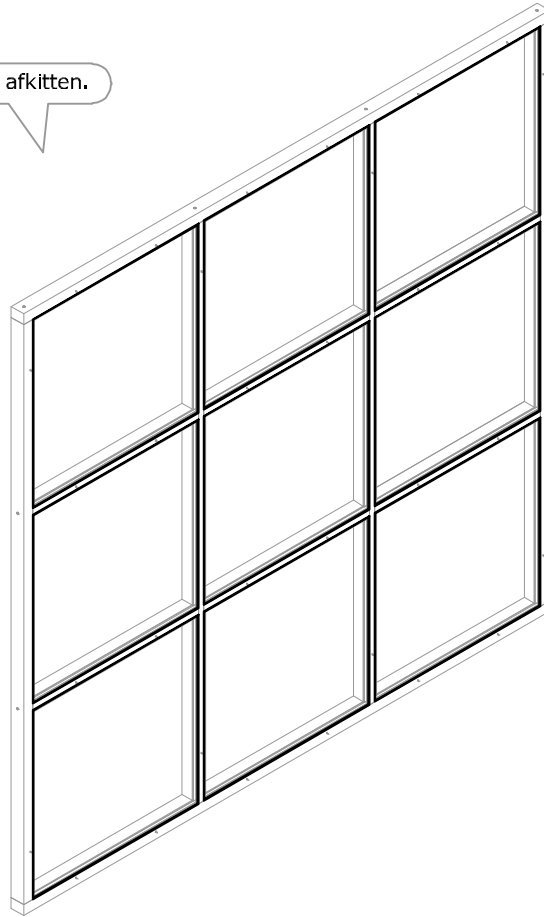

8

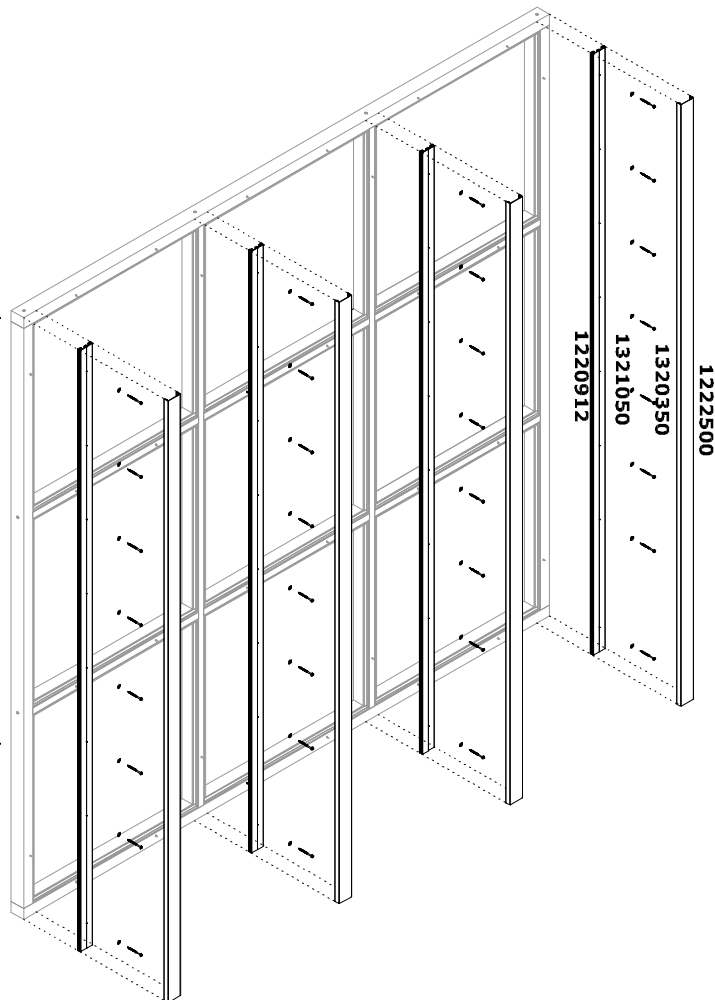
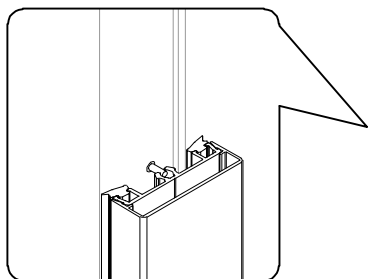
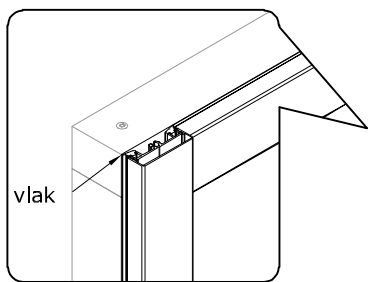

9

